

SFK

SFK Anschlüsse 107

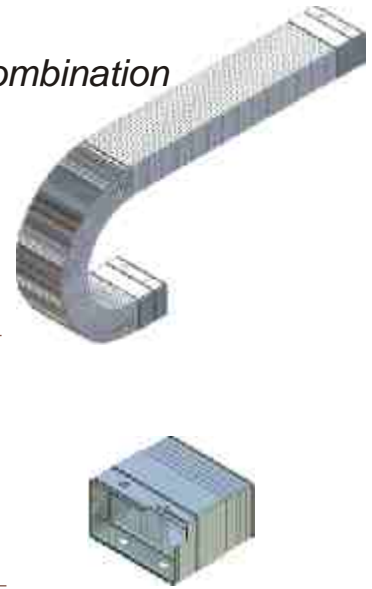
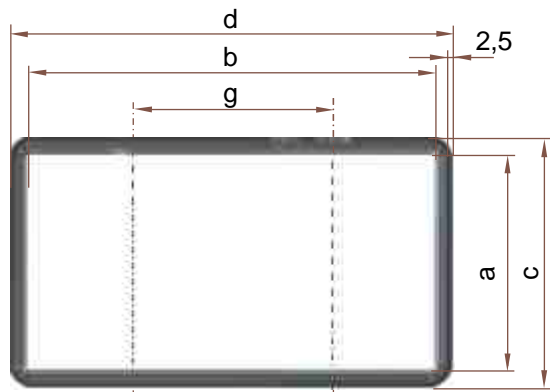
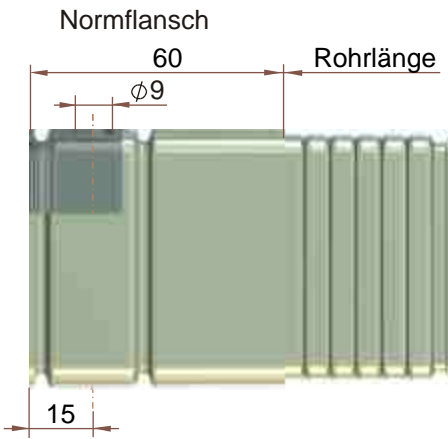

SFK	Radius	a	b	c	d	g	k	p	z	Gew. kg/m
22 N	100 / 150	40	79	45	85	50	30,5	71	65	3,0
22 H	150 / 200	56	80	60	85	50	30,5	86	90	3,5
22 S	200	78	78	85	85	50	30,5	111	130	5,1
32 N	150 / 200	54	109	60	115	80	30,5	86	90	4,8
32 H	200 / 250	75	110	80	115	80	30,5	106	120	5,3
32 S	300	109	109	115	115	80	30,5	141	175	6,6

Die Bestelllänge entspricht der halben Länge des Fahrwegs plus viermal Biegeradius:

$$L = Lv/2 + 4 R$$

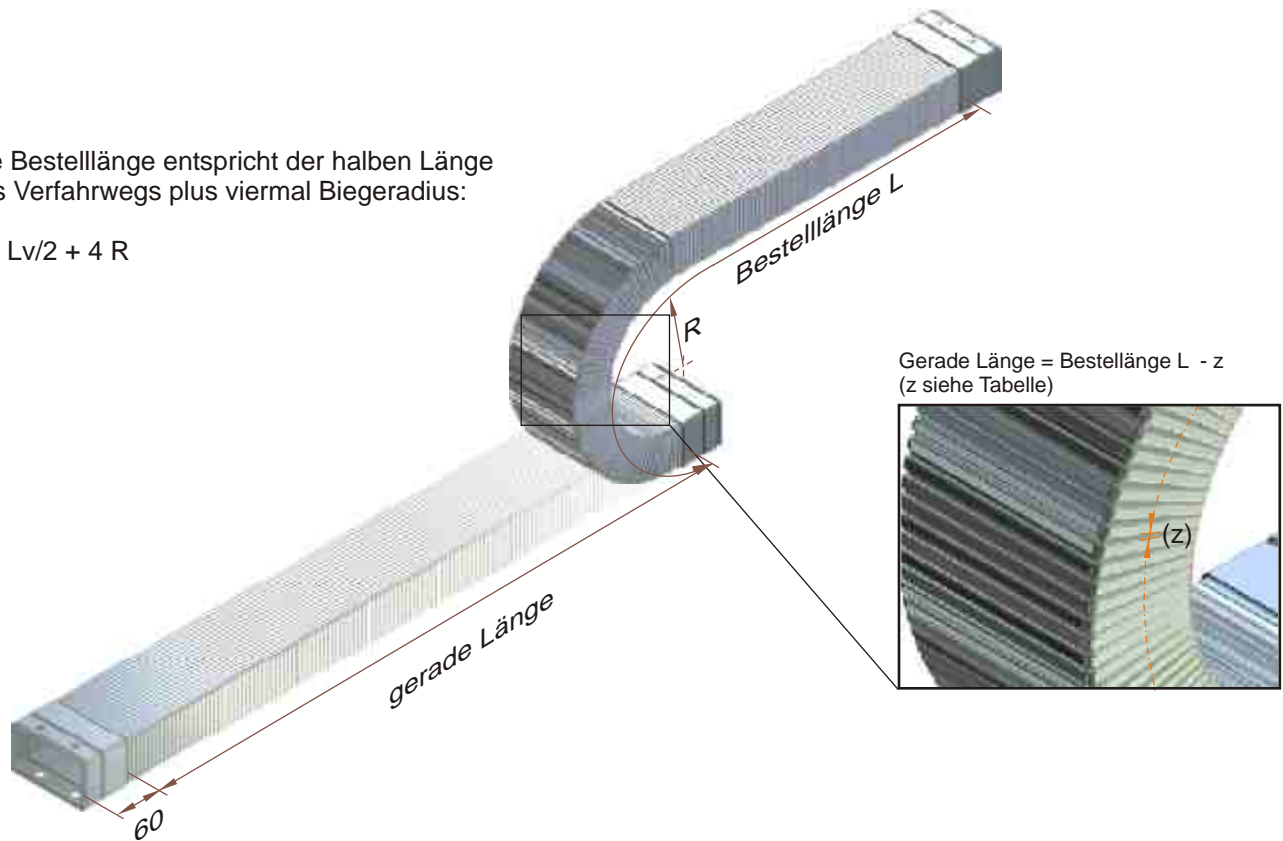

Gerade Länge = Bestelllänge L - z
(z siehe Tabelle)

Bestellbeispiel: max. Fahrweg 3 m, Biegeradius 100 mm, normale Anordnung

SFK 32N / 200	x	1900	/	N/N
Bauart / Radius	x	Länge	/	Anschlüsse / Anordnung

SFK Anschlüsse

Stahl Federstahl Kombination

SFK Eigenschaften

Das Rohr besteht aus einem rechteckigen, verzinkten Stahlwellrohr und einem im Innenradius eingezogenen Federstahlband. Das SFK bietet bei geringen Außenmaßen große nutzbare Querschnitte und optimalen Leitungsschutz. Bei geringen freitragenden Längen ist das SFK hervorragend für Bereiche mit Funkenflug und Eintrag heißer Späne geeignet.

Der Temperatureinsatzbereich liegt zwischen -40° und $+180^{\circ}$ Celsius.

SFK Anschlußarten

Anschluß N

Standard ist der preisgünstige Normflansch N mit jeweils vier Bohrungen.

Bestellbeispiel

SFK 32N / 250 x 3000 / **NN** / h

Bauart / Radius x Länge / Anschlüsse / Anordnung

Anschluß A

Mit Senkschrauben, Rändelmutter und Winkeln wird aus dem Normflansch der Anschluß A.

Bestellbeispiel

SFK 32N / 250 x 3000 / **AA** / h

Bauart / Radius x Länge / Anschlüsse / Anordnung

Anschluß B

Anschluß B ist seitlich mit Anschlußwinkeln versehen. Die Bohrungen des Normflansches entfallen.

Bestellbeispiel

SFK 32N / 250 x 3000 / **BB** / h

Bauart / Radius x Länge / Anschlüsse / Anordnung

Schrägflanschanschluß

Schrägflansche ergänzen die Vielfalt der möglichen Anschlußvarianten.

Bestellbeispiel

SFK 32N / 250 x 3000 / **S1** / h

Bauart / Radius x Länge / Anschlüsse / Anordnung

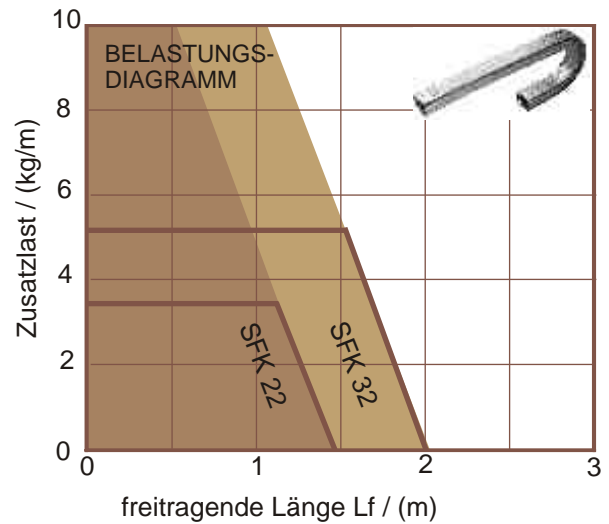

Anschluß N

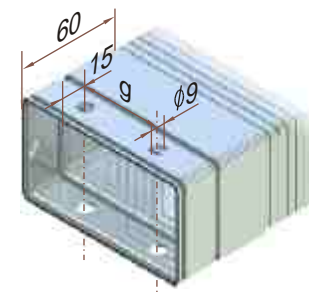

Anschluß A

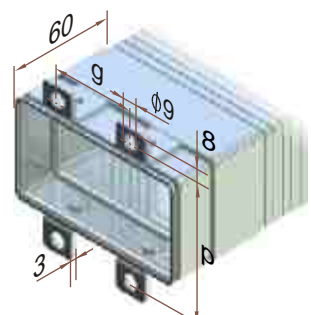

Anschluß B

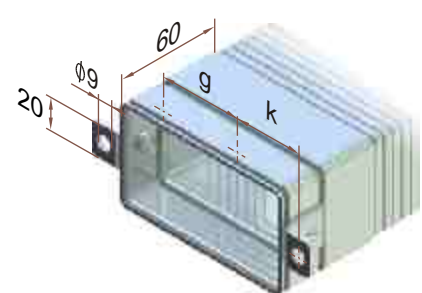

Schrägflanschanschluß

